

Εγχειρίδιο λειτουργίας

Κλιματιστικό χώρου Daikin

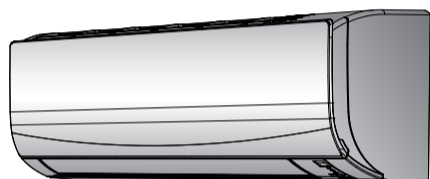

FTXF20A5V1B
FTXF25A5V1B
FTXF35A5V1B
FTXF20B5V1B
FTXF25B5V1B

Εγχειρίδιο λειτουργίας
Κλιματιστικό χώρου Daikin

Ελληνικά

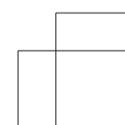
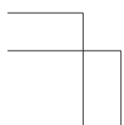

Περιεχόμενα

Περιεχόμενα

1	Πληροφορίες για τα έγγραφα τεκμηρίωσης	2
1.1	Πληροφορίες για το παρόν έγγραφο	2
2	Πληροφορίες για το σύστημα	2
2.1	Εσωτερική μονάδα	2
2.2	Πληροφορίες για το τηλεχειριστήριο	3
2.2.1	Εξαρτήματα: Τηλεχειριστήριο	3
2.2.2	Κατάσταση: Οθόνη LCD τηλεχειριστηρίου	3
2.2.3	Για να λειτουργήσετε το τηλεχειριστήριο	4
3	Πριν από τη λειτουργία	4
3.1	Για να στερεώσετε το τηλεχειριστήριο στον τοίχο	4
3.2	Για να τοποθετήσετε τις μπαταρίες	4
3.3	Για να ενεργοποιήσετε την παροχή ηλεκτρικού ρεύματος	4
4	Λειτουργία	4
4.1	Εύρος λειτουργίας	4
4.2	Πότε να χρησιμοποιείτε κάθε χαρακτηριστικό	5
4.3	Μέθοδος λειτουργίας και σημείο ρύθμισης θερμοκρασίας	5
4.3.1	Για να ξεκινήσετε/τερματίσετε τη μέθοδο λειτουργίας και να ρυθμίσετε τη θερμοκρασία	5
4.3.2	Ταχύτητα ροής αέρα	6
4.3.3	Κατεύθυνση ροής αέρα	6
4.3.4	Λειτουργία ροής αέρα Comfort	6
4.3.5	Λειτουργία Powerful	7
4.3.6	Λειτουργία Eco	7
4.3.7	Λειτουργία χρονοδιακόπτη ΑΠΕΝΕΡΓΟΠΟΙΗΣΗΣ/ ΕΝΕΡΓΟΠΟΙΗΣΗΣ	7
5	Εξοικονόμηση ενέργειας και βέλτιστη λειτουργία	8
6	Συντήρηση και σέρβις	9
6.1	Επισκόπηση: Συντήρηση και σέρβις	9
6.2	Για να καθαρίσετε την εσωτερική μονάδα και το τηλεχειριστήριο	9
6.3	Για να καθαρίσετε την πρόσοψη	9
6.4	Σχετικά με τα φίλτρα αέρα	10
6.5	Για να καθαρίσετε τα φίλτρα αέρα	10
6.6	Σημεία που πρέπει να λαμβάνονται υπόψη πριν από μεγάλο διάστημα αδράνειας	10
7	Αντιμετώπιση προβλημάτων	10
7.1	Συμπτώματα που ΔΕΝ αποτελούν συστημικές βλάβες	11
7.1.1	Σύμπτωμα: Ακούγεται ήχος σαν να τρέχει νερό	11
7.1.2	Σύμπτωμα: Ακούγεται ένα φύσημα	11
7.1.3	Σύμπτωμα: Ακούγεται ένας ελαφρύς χτύπος	11
7.1.4	Σύμπτωμα: Ακούγεται ένα σφύριγμα	11
7.1.5	Σύμπτωμα: Ακούγεται ένα κλικ κατά τη λειτουργία ή την αδράνεια	11
7.1.6	Σύμπτωμα: Ακούγεται ένας χτύπος	12
7.1.7	Σύμπτωμα: Λευκή πάχνη βγαίνει από μια μονάδα (εσωτερική μονάδα)	12
7.1.8	Σύμπτωμα: Οι μονάδες ίσως αναδύουν οσμές	12
7.1.9	Σύμπτωμα: Ο εξωτερικός ανεμιστήρας περιστρέφεται ενώ το κλιματιστικό δεν βρίσκεται σε λειτουργία	12
7.2	Επίλυση προβλημάτων βάσει των κωδικών σφαλμάτων	12
8	Απόρριψη	13

1 Πληροφορίες για τα έγγραφα τεκμηρίωσης

1.1 Πληροφορίες για το παρόν έγγραφο

Σας ευχαριστούμε που αγοράσατε αυτό το προϊόν. Παράκληση:

- Φυλάξτε τα έγγραφα τεκμηρίωσης για μελλοντική αναφορά.

Στοχευόμενο κοινό

Τελικοί χρήστες



ΠΛΗΡΟΦΟΡΙΕΣ

Αυτή η συσκευή προορίζεται για χρήση τόσο από εξειδικευμένους ή καταρτισμένους χρήστες σε καταστήματα, στην ελαφρά βιομηχανία και σε αγροκτήματα όσο και για εμπορική και οικιακή χρήση από μη ειδικούς.

Πακέτο εγγράφων τεκμηρίωσης

Το παρόν έγγραφο αποτελεί μέρος του πακέτου εγγράφων τεκμηρίωσης. Το πλήρες πακέτο περιλαμβάνει τα εξής:

- Γενικές προφυλάξεις ασφαλείας:**
 - Οδηγίες ασφαλείας τις οποίες πρέπει να διαβάσετε πριν από τη χρήση του συστήματός σας
 - Μορφή: Έντυπο (στη συσκευασία της εσωτερικής μονάδας)
- Εγχειρίδιο λειτουργίας:**
 - Γρήγορος οδηγός για βασική χρήση
 - Μορφή: Έντυπο (στη συσκευασία της εσωτερικής μονάδας)
- Οδηγός αναφοράς χρήστη:**
 - Λεπτομερείς οδηγίες βήμα-βήμα και γενικά ενημερωτικά στοιχεία για βασική χρήση και χρήση για προχωρημένους
 - Μορφή: Αρχεία σε ψηφιακή μορφή στην τοποθεσία <http://www.daikineurope.com/support-and-manuals/product-information/>

Οι πιο πρόσφατες αναθεωρήσεις των παρεχόμενων εγγράφων τεκμηρίωσης ενδέχεται να είναι διαθέσιμες στον δικτυακό τόπο της Daikin της περιοχής σας ή να μπορείτε να τις προμηθευτείτε από τον εγκαταστάτη σας.

Τα πρωτότυπα έγγραφα τεκμηρίωσης έχουν συνταχθεί στα Αγγλικά. Όλες οι υπόλοιπες γλώσσες αποτελούν μεταφράσεις.

2 Πληροφορίες για το σύστημα



ΠΡΟΕΙΔΟΠΟΙΗΣΗ: ΕΥΦΛΕΚΤΟ ΥΛΙΚΟ

Το ψυκτικό μέσο στο εσωτερικό της μονάδας είναι ήπια εύφλεκτο.

2.1 Εσωτερική μονάδα



ΠΡΟΣΟΧΗ

ΜΗΝ εισάγετε τα δάχτυλά σας, ράβδους ή άλλα αντικείμενα στην είσοδο ή την έξοδο αέρα. Όταν ο ανεμιστήρας περιστρέφεται με μεγάλη ταχύτητα, ενδέχεται να προκληθούν τραυματισμοί.



ΠΛΗΡΟΦΟΡΙΕΣ

Το επίπεδο ηχητικής πίεσης είναι χαμηλότερο από 70 dBA.

2 Πληροφορίες για το σύστημα



ΠΡΟΕΙΔΟΠΟΙΗΣΗ

- Μην τροποποιείτε, αποσυναρμολογείτε, μετακινήτε, επανατοποθετείτε ή επισκευάζετε τη μονάδα μόνοι σας καθώς εσφαλμένη αποσυναρμολόγηση ή εγκατάσταση ενδέχεται να προκαλέσουν ηλεκτροπληξία ή πυρκαγιά. Επικοινωνήστε με τον αντιπρόσωπο της περιοχής σας.
- Σε περίπτωση τυχαίας διαρροής ψυκτικού υγρού, βεβαιωθείτε ότι δεν υπάρχουν ακάλυπτες εστίες φωτιάς. Το ψυκτικό υγρό είναι πλήρως ασφαλές, μη τοξικό και ελαφρώς εύφλεκτο, ωστόσο θα προκαλέσει την εκπομπή τοξικών αερίων σε περίπτωση διαρροής του σε χώρο όπου υπάρχει εύφλεκτο αέριο από αερόθερμο, κουζίνες υγραερίου κτλ. Πριν από τη συνέχιση της λειτουργίας να ζητάτε πάντα επιβεβαίωση από την εξειδικευμένη τεχνική υποστήριξη ότι το σημείο της διαρροής έχει επισκευαστεί ή αποκατασταθεί.



ΠΛΗΡΟΦΟΡΙΕΣ

Τα σχήματα που ακολουθούν αποτελούν παραδείγματα και ενδέχεται να ΜΗΝ αντιστοιχούν πλήρως με τη διάταξη του συστήματός σας.

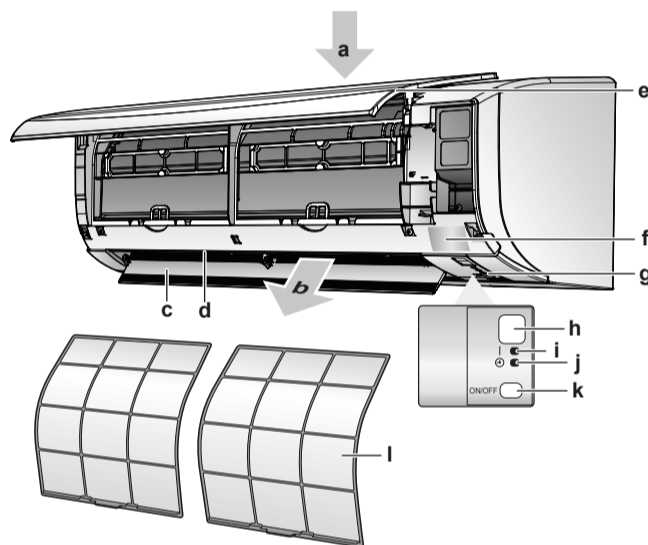

- a Εισαγωγή αέρα
- b Εξαγωγή αέρα
- c Πτερύγιο (οριζόντια λεπίδα)
- d Περισίδες (κατακόρυφες λεπίδες)
- e Πρόσοψη
- f Ταμπέλα ονομασίας μοντέλου
- g Αισθητήρας θερμοκρασίας δωματίου
- h Δέκτης σήματος
- i Φως λειτουργίας (πράσινο)
- j Λυχνία χρονοδιακόπτη (πορτοκαλί)
- k Διακόπτης ενεργοποίησης/απενεργοποίησης εσωτερικής μονάδας
- l Φίλτρο αέρα

Κουμπί ΕΝΕΡΓΟΠΟΙΗΣΗΣ/ΑΠΕΝΕΡΓΟΠΟΙΗΣΗΣ (ON/OFF)

Εάν δεν έχετε στη διάθεσή σας το τηλεχειριστήριο, μπορείτε να χρησιμοποιήσετε το κουμπί ON/OFF της εσωτερικής μονάδας για να ξεκινήσετε/τερματίσετε τη λειτουργία. Όταν η έναρξη λειτουργίας γίνεται με αυτό το κουμπί, χρησιμοποιούνται οι ακόλουθες ρυθμίσεις:

- Ρύθμιση λειτουργίας = Αυτόματη
- Ρύθμιση θερμοκρασίας = 25°C
- Ταχύτητα ροής αέρα = Αυτόματη

2.2 Πληροφορίες για το τηλεχειριστήριο

- Άμεσο ηλιακό φως.** ΜΗΝ αφήνετε το τηλεχειριστήριο εκτεθειμένο σε άμεσο ηλιακό φως.

- Σκόνη.** Η σκόνη στον πομπό ή στο δέκτη σήματος μειώνει την ευαισθησία. Σκουπίζετε τη σκόνη με απαλό πανί.
- Φώτα φθορισμού.** Η μετάδοση σημάτων ενδέχεται να απενεργοποιηθεί όταν υπάρχουν λάμπες φθορισμού στον χώρο. Σε αυτή την περίπτωση, επικοινωνήστε με τον τεχνικό εγκατάστασης.
- Άλλες συσκευές.** Εάν τα σήματα του τηλεχειριστηρίου θέτουν σε λειτουργία άλλες συσκευές, μετακινήστε τις άλλες συσκευές ή επικοινωνήστε με τον τεχνικό εγκατάστασης.
- Κουρτίνες.** Βεβαιωθείτε ότι το σήμα μεταξύ της μονάδας και του τηλεχειριστηρίου ΔΕΝ εμποδίζεται από κουρτίνες ή άλλα αντικείμενα.



ΕΙΔΟΠΟΙΗΣΗ

- ΜΗΝ ρίχνετε το τηλεχειριστήριο.
- ΜΗΝ αφήνετε το τηλεχειριστήριο να βραχεί.

2.2.1 Εξαρτήματα: Τηλεχειριστήριο

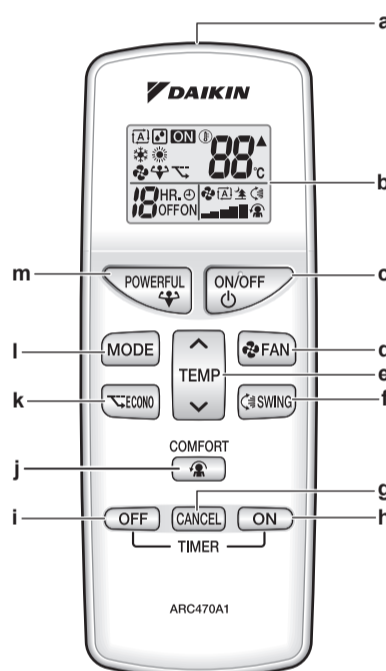

- a Πομπός σήματος
- b Οθόνη LCD
- c Κουμπί ΕΝΕΡΓΟΠΟΙΗΣΗΣ/ΑΠΕΝΕΡΓΟΠΟΙΗΣΗΣ (ON/OFF)
- d Κουμπί ρύθμισης ανεμιστήρα
- e Κουμπί ρύθμισης θερμοκρασίας
- f Κουμπί λειτουργίας κίνησης πτερυγίων (SWING)
- g Κουμπί ακύρωσης χρονοδιακόπτη
- h Κουμπί χρονοδιακόπτη ενεργοποίησης
- i Κουμπί χρονοδιακόπτη απενεργοποίησης
- j Κουμπί λειτουργίας δροσίσιμου (COMFORT)
- k Κουμπί λειτουργίας εξοικονόμησης ενέργειας (ECONO)
- l Κουμπί επιλογής ρύθμισης λειτουργίας (MODE)
- m Κουμπί εντατικής λειτουργίας (POWERFUL)

2.2.2 Κατάσταση: Οθόνη LCD τηλεχειριστηρίου

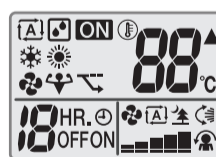

Εικονίδιο	Περιγραφή
	Ρύθμιση λειτουργίας = Αυτόματη
	Ρύθμιση λειτουργίας = Αφύγρανση

3 Πριν από τη λειτουργία

Εικονίδιο	Περιγραφή
	Ρύθμιση λειτουργίας = Θέρμανση
	Ρύθμιση λειτουργίας = Ψύξη
	Ρύθμιση λειτουργίας = Μόνο ανεμιστήρας
	Η λειτουργία Powerful είναι ενεργή
	Η λειτουργία Econo είναι ενεργή
ON	Η λειτουργία είναι ενεργή
	Η εσωτερική μονάδα λαβαίνει σήμα από το τηλεχειριστήριο
	Τρέχουσα ρύθμιση θερμοκρασίας
	Ταχύτητα ροής αέρα = Αυτόματη
	Ταχύτητα ροής αέρα = Αθόρυβη λειτουργία εσωτερικής μονάδας
	Ταχύτητα ροής αέρα = Υψηλή
	Ταχύτητα ροής αέρα = Μέτρια υψηλή
	Ταχύτητα ροής αέρα = Μέτρια
	Ταχύτητα ροής αέρα = Μέτρια χαμηλή
	Ταχύτητα ροής αέρα = Χαμηλή
	Η λειτουργία Comfort είναι ενεργή
	Η λειτουργία αυτόματης κατακόρυφης κίνησης (Swing) πτερυγίων είναι ενεργή
	Ο χρονοδιακόπτης ενεργοποίησης είναι ενεργός
	Ο χρονοδιακόπτης απενεργοποίησης είναι ενεργός

2.2.3 Για να λειτουργήσετε το τηλεχειριστήριο

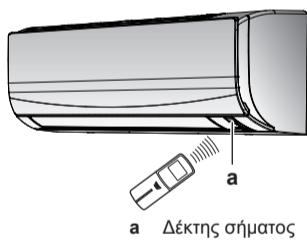

- 1 Στρέψτε τον πομπό σήματος προς τον δέκτη σήματος της εσωτερικής μονάδας (η μέγιστη απόσταση επικοινωνίας είναι 7 m).

Αποτέλεσμα: Μόλις η εσωτερική μονάδα λάβει σήμα από το χειριστήριο, θα ακούσετε έναν ήχο:

Ήχος	Περιγραφή
Μπιπ-μπιπ	Έναρξη λειτουργίας.
Μπιπ	Αλλαγές ρυθμίσεων.
Παρατεταμένο μπιπ	Τερματισμός λειτουργίας.

3 Πριν από τη λειτουργία

3.1 Για να στερεώσετε το τηλεχειριστήριο στον τοίχο

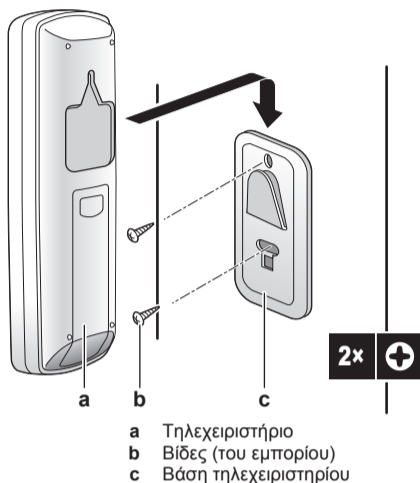

- 1 Επιλέξτε μια θέση απ' όπου τα σήματα φτάνουν στη μονάδα.
- 2 Συνδέστε τη βάση στον τοίχο ή σε άλλη παρόμοια θέση, με βίδες.
- 3 Τοποθετήστε το τηλεχειριστήριο στη βάση του τηλεχειριστηρίου.

3.2 Για να τοποθετήσετε τις μπαταρίες

Οι μπαταρίες διαρκούν περίπου 1 έτος.

- 1 Αφαιρέστε το πίσω κάλυμμα.
- 2 Τοποθετήστε και τις δύο μπαταρίες ταυτόχρονα.
- 3 Τοποθετήστε ξανά το κάλυμμα.

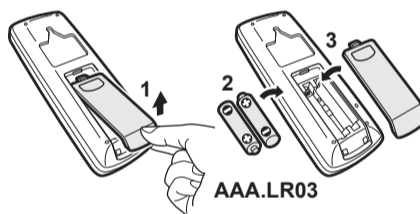

3.3 Για να ενεργοποιήσετε την παροχή ηλεκτρικού ρεύματος

- 1 Ενεργοποιήστε τον αυτόματο διακόπτη.

Αποτέλεσμα: Το πτερύγιο της εσωτερικής μονάδας ανοίγει και κλείνει για να οριστεί η θέση αναφοράς.

4 Λειτουργία

4.1 Εύρος λειτουργίας

Τρόπος λειτουργίας	Εύρος λειτουργίας
Ψύξη ^{(a)(b)}	<ul style="list-style-type: none"> Εξωτερική θερμοκρασία: -10~46°C Εσωτερική θερμοκρασία: 18~32°C Υγρασία εσωτερικού χώρου: ≤80%
Θέρμανση ^(a)	<ul style="list-style-type: none"> Εξωτερική θερμοκρασία: -15~24°C Εσωτερική θερμοκρασία: 10~30°C

4 Λειτουργία

Τρόπος λειτουργίας	Εύρος λειτουργίας
Ξήρανση ^(a)	<ul style="list-style-type: none"> Εξωτερική θερμοκρασία: -10~46°C Εσωτερική θερμοκρασία: 18~32°C Υγρασία εσωτερικού χώρου: ≤80%

Όταν λειτουργεί εκτός του εύρους λειτουργίας:
 (a) Μια διάταξη ασφαλείας μπορεί να διακόψει τη λειτουργία του συστήματος.
 (b) Στην εσωτερική μονάδα μπορεί να εκδηλωθεί συμπύκνωση και να στάξει νερό.

4.2 Πότε να χρησιμοποιείτε κάθε χαρακτηριστικό

Μπορείτε να χρησιμοποιήσετε τον ακόλουθο πίνακα για να καθορίσετε τα χαρακτηριστικά προς χρήση:

Χαρακτηριστικό	Εργασίες
Βασικά χαρακτηριστικά	
Ρυθμίσεις λειτουργίας και θερμοκρασία	Για να ξεκινήσετε/τερματίσετε τη λειτουργία του συστήματος και να ρυθμίσετε τη θερμοκρασία: <ul style="list-style-type: none"> Θέρμανση ή ψύξη χώρου. Εμφύσηση αέρα σε χώρο, χωρίς θέρμανση ή ψύξη. Μείωση της υγρασίας ενός χώρου. Στην Αυτόματη λειτουργία, επιλέξτε αυτόματα μια κατάλληλη θερμοκρασία και ρύθμιση λειτουργίας.
Κατεύθυνση ροής αέρα	Για να ρυθμίσετε την κατεύθυνση της ροής του αέρα (κίνηση ή σταθερή θέση).
Ταχύτητα ροής αέρα	Για να ρυθμίσετε την ποσότητα του αέρα που διοχετεύεται σε έναν χώρο. Για πιο αθόρυβη λειτουργία.
Προηγμένα χαρακτηριστικά	
Econo	Για να χρησιμοποιείτε το σύστημα ενώ χρησιμοποιείτε, ταυτόχρονα, και άλλες συσκευές που καταναλώνουν ηλεκτρικό ρεύμα. Για εξοικονόμηση ενέργειας.
Comfort	Για την παροχή ροής αέρα δροσισμού που ΔΕΝ έρχεται σε άμεση επαφή με τα άτομα.
Powerful	Για να ψύξετε ή να θερμάνετε τον χώρο γρήγορα.
Χρονοδιακόπτης ενεργοποίησης + Χρονοδιακόπτης απενεργοποίησης	Για να ΕΝΕΡΓΟΠΟΙΗΣΕΤΕ ή να ΑΠΕΝΕΡΓΟΠΟΙΗΣΕΤΕ το σύστημα αυτόματα.

4.3 Μέθοδος λειτουργίας και σημείο ρύθμισης θερμοκρασίας

Πότε. Ρυθμίστε τη μέθοδο λειτουργίας του συστήματος και ορίστε τη θερμοκρασία όταν θέλετε να:

- Θερμάνετε ή να ψύξετε έναν χώρο
- Εμφυσήσετε αέρα σε έναν χώρο χωρίς θέρμανση ή ψύξη
- Μειώσετε την υγρασία σε έναν χώρο

Τί. Το σύστημα λειτουργεί διαφορετικά, ανάλογα με την επιλογή του χρήστη.

Ρύθμιση	Περιγραφή
Αυτόματη	Το σύστημα ψύχει ή θερμαίνει έναν χώρο στο σημείο ρύθμισης θερμοκρασίας. Πραγματοποιεί αυτόματη εναλλαγή μεταξύ λειτουργίας ψύξης και θέρμανσης, αν χρειάζεται.
Αφύγρυνση	Το σύστημα μειώνει την υγρασία σε έναν χώρο χωρίς να μεταβάλει τη θερμοκρασία.
Θέρμανση	Το σύστημα θερμαίνει έναν χώρο στο σημείο ρύθμισης θερμοκρασίας.
Ψύξη	Το σύστημα ψύχει έναν χώρο στο σημείο ρύθμισης θερμοκρασίας.
Ανεμιστήρας	Το σύστημα ελέγχει μόνο τη ροή αέρα (ταχύτητα ροής αέρα και διεύθυνση ροής αέρα). Το σύστημα ΔΕΝ ελέγχει τη θερμοκρασία.

Επιπρόσθετες πληροφορίες:

- Εξωτερική θερμοκρασία.** Η επίδραση ψύξης ή θέρμανσης του συστήματος μειώνεται όταν η εξωτερική θερμοκρασία είναι πολύ υψηλή ή πολύ χαμηλή.
- Λειτουργία απόψυξης.** Κατά τη διάρκεια της λειτουργίας θέρμανσης, μπορεί να εμφανιστεί πάγος στην εξωτερική μονάδα και μείωση της θερμαντικής ισχύος. Σε αυτήν την περίπτωση, το σύστημα μεταβαίνει αυτόματα σε λειτουργία απόψυξης για να απομακρύνει τον πάγο. Κατά τη διάρκεια της λειτουργίας απόψυξης, ΔΕΝ εξέρχεται ζεστός αέρας από την εσωτερική μονάδα.

4.3.1 Για να ξεκινήσετε/τερματίσετε τη μέθοδο λειτουργίας και να ρυθμίσετε τη θερμοκρασία

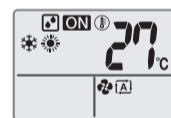

ON: Η μονάδα λειτουργεί.

: Ρύθμιση λειτουργίας = Αυτόματη

: Ρύθμιση λειτουργίας = Αφύγρυνση

: Ρύθμιση λειτουργίας = Θέρμανση

: Ρύθμιση λειτουργίας = Ψύξη

: Ρύθμιση λειτουργίας = Μόνο ανεμιστήρας

88°C: Εμφανίζει τη ρυθμισμένη θερμοκρασία.

- Πατήστε το κουμπί **MODE** μία ή περισσότερες φορές για να επιλέξετε τη μέθοδο λειτουργίας.

Αποτέλεσμα: Η μέθοδος λειτουργίας ορίζεται με την ακόλουθη σειρά:



- Πατήστε το κουμπί **ON/OFF** για να **ξεκινήσει** η λειτουργία.

Αποτέλεσμα: Στην οθόνη LCD εμφανίζεται η ένδειξη **ON**.

Αποτέλεσμα: Ανάβει η ενδεικτική λυχνία λειτουργίας.



4 Λειτουργία

- 3 Πατήστε το ∇ ή το \wedge στο κουμπί  μία ή περισσότερες φορές για να μειώσετε ή να αυξήσετε τη **θερμοκρασία**.

Σημείωση: Όταν χρησιμοποιείται η λειτουργία αφύγρανση ή μόνο ανεμιστήρας, δεν μπορείτε να ρυθμίσετε τη θερμοκρασία.

- 4 Πατήστε το κουμπί  για να **σταματήσει** η λειτουργία.

Αποτέλεσμα: Η ένδειξη **ON** εξαφανίζεται από την οθόνη LCD.



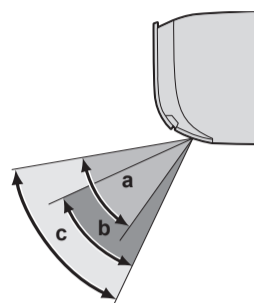



Αποτέλεσμα: Η ενδεικτική λυχνία λειτουργίας σβήνει.



- a Εύρος κίνησης πτερυγίου σε λειτουργία ψύξης ή αφύγρανσης
b Εύρος κίνησης πτερυγίου σε λειτουργία θέρμανσης
c Εύρος κίνησης πτερυγίου σε λειτουργία μόνο ανεμιστήρα

4.3.2 Ταχύτητα ροής αέρα

- 1 Πατήστε το  για να επιλέξετε:

	5 επίπεδα ταχύτητας ροής αέρα, από «  » έως «  »
	Αυτόματη λειτουργία
	Αθόρυβη λειτουργία εσωτερικής μονάδας. Όταν η ροή του αέρα έχει ρυθμιστεί σε «  », ο θόρυβος από τη λειτουργία της μονάδας θα μειώνεται.

ΠΛΗΡΟΦΟΡΙΕΣ

- Εάν η μονάδα φτάσει στο σημείο ρύθμισης θερμοκρασίας σε ψύξη, θέρμανση ή αυτόματη λειτουργία. Ο ανεμιστήρας θα σταματήσει να λειτουργεί.
- Όταν χρησιμοποιείτε τη λειτουργία αφύγρανσης, ΔΕΝ μπορείτε να αλλάξετε τη ρύθμιση παροχής αέρα.

Για να ρυθμίσετε την ταχύτητα ροής του αέρα

- 1 Πατήστε το κουμπί  για να αλλάξετε τη ρύθμιση της ροής του αέρα ως εξής:



4.3.3 Κατεύθυνση ροής αέρα

Πότε. Ρυθμίστε την κατεύθυνση της ροής του αέρα σύμφωνα με τις προτιμήσεις σας.

Τί. Το σύστημα κατευθύνει τη ροή του αέρα διαφορετικά, ανάλογα με την επιλογή του χρήστη (κίνηση ή σταθερή θέση). Αυτό το κάνει μετακινώντας τις κατακόρυφες λεπίδες.

Ρύθμιση	Κατεύθυνση ροής αέρα
 Κατακόρυφη αυτόματη κίνηση	Μετακινείται πάνω και κάτω.
[—]	Παραμένει σε σταθερή θέση.

ΠΡΟΣΟΧΗ

- Να χρησιμοποιείτε ΠΑΝΤΑ τηλεχειριστήριο για να ρυθμίσετε τη γωνία του πτερυγίου. Αν εξαναγκάσετε το πτερύγιο να αλλάξει θέση ενώ κινείται, ο μηχανισμός θα σπάσει.
- Να προσέχετε κατά τη ρύθμιση των περσίδων. Στο εσωτερικό της εξόδου αέρα, υπάρχει ανεμιστήρας που περιστρέφεται με υψηλή ταχύτητα.

Σημείωση: Το εύρος κίνησης του πτερυγίου ποικίλλει ανάλογα με τη μέθοδο λειτουργίας. Το πτερύγιο θα σταματάει στην πάνω θέση όταν η ταχύτητα ροής του αέρα αλλάζει σε χαμηλή, κατά τη διάρκεια της ρύθμισης κίνησης πάνω κάτω.

Για να ρυθμίσετε την κατεύθυνση ροής του αέρα

- 1 Για να χρησιμοποιήσετε την αυτόματη κίνηση, πατήστε το κουμπί .

Αποτέλεσμα: Στην οθόνη LCD θα εμφανιστεί η ένδειξη .

Αποτέλεσμα: Το πτερύγιο (οριζόντια λεπίδα) θα αρχίσει να κινείται.

- 2 Για να χρησιμοποιήσετε τη σταθερή θέση, πατήστε το κουμπί  μόλις το πτερύγιο φτάσει στην επιθυμητή θέση.

Αποτέλεσμα: Η ένδειξη  εξαφανίζεται από την οθόνη LCD.

Για να ρυθμίσετε τις περσίδες (κατακόρυφες λεπίδες)

- 1 Πιάστε 1 ή και τις δύο λαβές και μετακινήστε τις περσίδες.

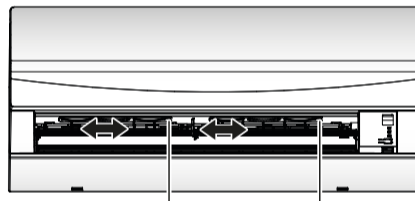

a Λαβές

ΠΛΗΡΟΦΟΡΙΕΣ

Εάν η μονάδα έχει εγκατασταθεί σε γωνία δωματίου, οι περσίδες πρέπει να στρέφονται έτσι ώστε να κατευθύνουν τη ροή του αέρα μακριά από τον τοίχο. Η απόδοση μειώνεται όταν υπάρχει τοίχος που εμποδίζει τη ροή του αέρα.

4.3.4 Λειτουργία ροής αέρα Comfort

Αυτό το χαρακτηριστικό μπορεί να χρησιμοποιηθεί σε λειτουργία **θέρμανσης** ή **ψύξης**. Προσφέρει ένα ευχάριστο ρεύμα αέρα που ΔΕΝ έρχεται σε επαφή με τα άτομα. Το σύστημα ρυθμίζει αυτόματα τη θέση σταθερής ροής αέρα προς τα πάνω σε λειτουργία Ψύξης και προς τα κάτω σε λειτουργία Θέρμανσης.

Λειτουργία ψύξης

Λειτουργία θέρμανσης

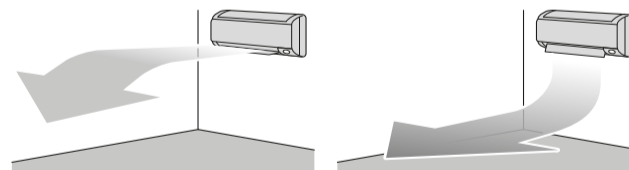

4 Λειτουργία

i ΠΛΗΡΟΦΟΡΙΕΣ

ΔΕΝ είναι δυνατή η ταυτόχρονη χρήση των λειτουργιών ροής αέρα Powerful και Comfort. Η λειτουργία που επιλέγεται τελευταία θα έχει προτεραιότητα. Όταν επιλέγεται η κατακόρυφη αυτόματη κίνηση, η λειτουργία Comfort θα ακυρώνεται.

Για να ξεκινήσετε/τερματίσετε τη λειτουργία ροής αέρα Comfort

- 1 Πατήστε το κουμπί  για να ξεκινήσετε.

Αποτέλεσμα: Η θέση του περφυγίου θα αλλάξει, στην οθόνη LCD θα εμφανιστεί η ένδειξη  και η ταχύτητα ροής του αέρα θα ρυθμιστεί σε αυτόματη.

Τρόπος λειτουργίας	Θέση περφυγίου...
Ψύξη/Αφύγραση	Πάνω
Θέρμανση	Κάτω

- 2 Πατήστε το κουμπί  για τερματισμό.

Αποτέλεσμα: Το περφυγίο θα επιστρέψει στη θέση που είχε πριν από τη εφαρμογή της λειτουργίας ροής αέρα Comfort· η ένδειξη  εξαφανίζεται από την οθόνη LCD.

4.3.5 Λειτουργία Powerful

Αυτή η λειτουργία μεγιστοποιεί γρήγορα τα αποτελέσματα ψύξης/θέρμανσης σε οποιαδήποτε μέθοδο λειτουργίας. Μπορείτε να επιτύχετε τη μέγιστη απόδοση.

i ΠΛΗΡΟΦΟΡΙΕΣ

Η λειτουργία Powerful ΔΕΝ μπορεί να χρησιμοποιηθεί ταυτόχρονα με τις λειτουργίες Econo και Comfort. Η λειτουργία που επιλέγεται τελευταία θα έχει προτεραιότητα.

Η λειτουργία Powerful ΔΕΝ αυξάνει την ισχύ της μονάδας, εάν η μονάδα λειτουργεί ήδη στη μέγιστη ισχύ.



Για να ξεκινήσετε/τερματίσετε τη λειτουργία Powerful

- 1 Πατήστε το κουμπί  για να ξεκινήσετε.

Αποτέλεσμα: Στην οθόνη LCD εμφανίζεται η ένδειξη . Η λειτουργία Powerful διατηρείται για 20 λεπτά· μετά από αυτό το διάστημα χρόνου, η λειτουργία επιστρέφει στη μέθοδο που είχε οριστεί νωρίτερα.

- 2 Πατήστε το κουμπί  για τερματισμό.

Αποτέλεσμα: Η ένδειξη  εξαφανίζεται από την οθόνη LCD.

Σημείωση: Η λειτουργία Powerful μπορεί να ρυθμιστεί μόνο όταν η μονάδα βρίσκεται σε λειτουργία. Αν πατήσετε , η λειτουργία θα ακυρωθεί. Η ένδειξη  θα εξαφανιστεί από την οθόνη LCD.

4.3.6 Λειτουργία Econo

Πρόκειται για χαρακτηριστικό που ενεργοποιεί τη λειτουργία εξοικονόμησης ενέργειας περιορίζοντας τη μέγιστη τιμή κατανάλωσης ηλεκτρικού ρεύματος. Αυτή η λειτουργία είναι χρήσιμη όταν απαιτείται προσοχή για να μην πέσει ο ασφαλειοδιακόπτης όταν το προϊόν λειτουργεί μαζί με άλλες συσκευές.

i ΠΛΗΡΟΦΟΡΙΕΣ

- Οι λειτουργίες Powerful και Econo ΔΕΝ μπορούν να χρησιμοποιηθούν ταυτόχρονα. Η λειτουργία που επιλέγεται τελευταία θα έχει προτεραιότητα.
- Η λειτουργία Econo μειώνει την κατανάλωση ενέργειας της εξωτερικής μονάδας, περιορίζοντας την ταχύτητα περιστροφής του συμπιεστή. Εάν η κατανάλωση ισχύος είναι ήδη χαμηλή, η λειτουργία Econo ΔΕΝ θα μειώσει περαιτέρω την κατανάλωση ισχύος.

Για να ξεκινήσετε/τερματίσετε τη λειτουργία Econo

- 1 Πατήστε το κουμπί  για εκκίνηση.

Αποτέλεσμα: Στην οθόνη LCD εμφανίζεται η ένδειξη .

- 2 Πατήστε το κουμπί  για τερματισμό.

Αποτέλεσμα: Η ένδειξη  εξαφανίζεται από την οθόνη LCD.

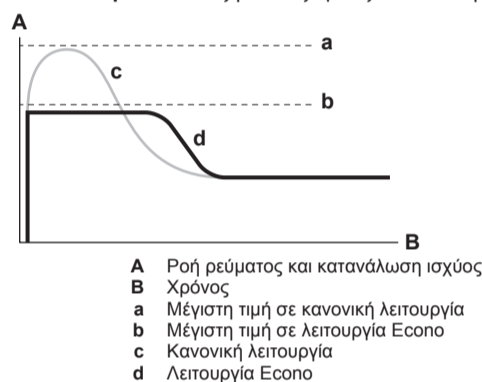

- Το διάγραμμα μπορεί να χρησιμοποιηθεί μόνο ως παράδειγμα.
- Η μέγιστη ροή ρεύματος και η μέγιστη κατανάλωση ισχύος του κλιματιστικού στη λειτουργία Econo ποικίλλει, ανάλογα με τη συνδεδεμένη εξωτερική μονάδα.

4.3.7 Λειτουργία χρονοδιακόπτη ΑΠΕΝΕΡΓΟΠΟΙΗΣΗΣ/ΕΝΕΡΓΟΠΟΙΗΣΗΣ

Οι λειτουργίες του χρονοδιακόπτη είναι χρήσιμες για την αυτόματη ενεργοποίηση/απενεργοποίηση του κλιματιστικού το βράδυ ή το πρωί. Μπορείτε επίσης να χρησιμοποιήσετε τις λειτουργίες χρονοδιακόπτη ΑΠΕΝΕΡΓΟΠΟΙΗΣΗΣ και ΕΝΕΡΓΟΠΟΙΗΣΗΣ σε συνδυασμό μεταξύ τους.

i ΠΛΗΡΟΦΟΡΙΕΣ

Προγραμματίστε ξανά τον χρονοδιακόπτη στις ακόλουθες περιπτώσεις:

- Η μονάδα έχει απενεργοποιηθεί από ασφαλειοδιακόπτη.
- Διακοπή ηλεκτρικού ρεύματος.
- Μετά από την αντικατάσταση των μπαταριών στο τηλεχειριστήριο.

Για να ξεκινήσετε/τερματίσετε τη λειτουργία χρονοδιακόπτη ΕΝΕΡΓΟΠΟΙΗΣΗΣ

- 1 Πατήστε το κουμπί  για να ξεκινήσετε.

Αποτέλεσμα: Εμφανίζεται η ένδειξη  ON στην οθόνη LCD και ανάβει η ενδεικτική λυχνία του χρονοδιακόπτη.

i ΠΛΗΡΟΦΟΡΙΕΣ

Κάθε φορά που πατάτε το κουμπί , η ρύθμιση χρόνου προχωράει κατά 1 ώρα. Ο χρονοδιακόπτης μπορεί να ρυθμιστεί από 1 έως 12 ώρες.

5 Εξοικονόμηση ενέργειας και βέλτιστη λειτουργία

- 2 Πατήστε το κουμπί **CANCEL** για τερματισμό.

Αποτέλεσμα: Η ένδειξη **HR.⊕ ON** εξαφανίζεται από την οθόνη LCD και η ενδεικτική λυχνία του χρονοδιακόπτη σβήνει.

Για να ξεκινήσετε/τερματίσετε τη λειτουργία χρονοδιακόπτη ΑΠΕΝΕΡΓΟΠΟΙΗΣΗΣ

- 1 Πατήστε το κουμπί **OFF** για να ξεκινήσετε.

Αποτέλεσμα: Εμφανίζεται η ένδειξη **HR.⊕ OFF** στην οθόνη LCD και ανάβει η ενδεικτική λυχνία του χρονοδιακόπτη.

i ΠΛΗΡΟΦΟΡΙΕΣ

Κάθε φορά που πατάτε το κουμπί **OFF**, η ρύθμιση χρόνου προχωράει κατά 1 ώρα. Ο χρονοδιακόπτης μπορεί να ρυθμιστεί από 1 έως 9 ώρες.

- 2 Πατήστε το κουμπί **OFF** για τερματισμό.

Αποτέλεσμα: Η ένδειξη **HR.⊕ OFF** εξαφανίζεται από την οθόνη LCD και η ενδεικτική λυχνία του χρονοδιακόπτη σβήνει.

i ΠΛΗΡΟΦΟΡΙΕΣ

Όταν ρυθμίζετε τον χρονοδιακόπτη ΕΝΕΡΓΟΠΟΙΗΣΗΣ/ΑΠΕΝΕΡΓΟΠΟΙΗΣΗΣ, η ρύθμιση χρόνου αποθηκεύεται στη μνήμη. Η μνήμη μηδενίζεται όταν ο χρήστης αντικαθιστά τις μπαταρίες του τηλεχειριστηρίου.

Χρήση νυχτερινής λειτουργίας σε συνδυασμό με τον χρονοδιακόπτη ΑΠΕΝΕΡΓΟΠΟΙΗΣΗΣ

Το κλιματιστικό προσαρμόζει αυτόματα τη ρύθμιση της θερμοκρασίας (0,5°C προς τα πάνω σε ψύξη, 2,0°C προς τα κάτω σε θέρμανση) ώστε να αποτρέψει την υπερβολική ψύξη/θέρμανση και να διασφαλίσει άνετη θερμοκρασία για τον ύπνο.

Για να συνδυάσετε τον χρονοδιακόπτη ΑΠΕΝΕΡΓΟΠΟΙΗΣΗΣ και τον χρονοδιακόπτη ΕΝΕΡΓΟΠΟΙΗΣΗΣ

- 1 Για να ρυθμίσετε τους χρονοδιακόπτες, ανατρέξτε στις ενότητες "Για να ξεκινήσετε/τερματίσετε τη λειτουργία χρονοδιακόπτη ΑΠΕΝΕΡΓΟΠΟΙΗΣΗΣ" [▶ 8] και "Για να ξεκινήσετε/τερματίσετε τη λειτουργία χρονοδιακόπτη ΕΝΕΡΓΟΠΟΙΗΣΗΣ" [▶ 7].

Αποτέλεσμα: Στην οθόνη LCD εμφανίζονται οι ενδείξεις **OFF** και **ON**.

- 2 Παράδειγμα του τι εμφανίζεται στην οθόνη LCD όταν συνδυάζετε τους 2 χρονοδιακόπτες:



5 Εξοικονόμηση ενέργειας και βέλτιστη λειτουργία

i ΠΛΗΡΟΦΟΡΙΕΣ

- Η μονάδα καταναλώνει ηλεκτρικό ρεύμα ακόμα και όταν είναι απενεργοποιημένη.
- Κατά την επαναφορά του ηλεκτρικού ρεύματος μετά από διακοπή, θα ξεκινάει πάλι η λειτουργία που είχε επιλεγεί νωρίτερα.

! ΠΡΟΣΟΧΗ

ΠΟΤΕ μην εκθέτετε άμεσα μικρά παιδιά, φυτά ή ζώα στη ροή του αέρα.

! ΠΡΟΕΙΔΟΠΟΙΗΣΗ

ΜΗΝ τοποθετείτε αντικείμενα κάτω από την εσωτερική και/ή την εξωτερική μονάδα γιατί μπορεί να βραχούν. Διαφορετικά, η συμπύκνωση στην μονάδα ή στους σωλήνες ψυκτικού, οι ακαθαρσίες στο φίλτρο αέρα ή η έμφραξη της αποχέτευσης ενδέχεται να προκαλέσουν στάσιμο με αποτέλεσμα να λερωθούν ή να υποστούν ζημιά αντικείμενα που βρίσκονται κάτω από τη μονάδα.

! ΕΙΔΟΠΟΙΗΣΗ

ΜΗΝ χρησιμοποιείτε το σύστημα για άλλους σκοπούς. Προκειμένου να αποφύγετε τη μείωση της ποιότητας, ΜΗΝ χρησιμοποιείτε τη μονάδα για ψύξη οργάνων ακρίβειας, φαγητού, φυτών, ζώων ή έργων τέχνης.

! ΠΡΟΕΙΔΟΠΟΙΗΣΗ

ΜΗΝ τοποθετείτε δίπλα στο κλιματιστικό φιάλες με εύφλεκτα υγρά και ΜΗΝ χρησιμοποιείτε σπρέι κοντά στη μονάδα. Αυτό μπορεί να προκαλέσει πυρκαγιά.

Τηρείτε τις παρακάτω προφυλάξεις για να βεβαιωθείτε ότι το σύστημα λειτουργεί σωστά.

- Αποφύγετε την άμεση ηλιακή ακτινοβολία στον χώρο κατά τη διάρκεια της λειτουργίας ψύξης κλείνοντας τις κουρτίνες ή τα παντζούρια.
- Βεβαιωθείτε ότι ο χώρος αερίζεται επαρκώς. ΜΗΝ εμποδίζετε τα ανοίγματα αερισμού.
- Αερίζετε συχνά. Η παρατεταμένη χρήση απαιτεί ειδική προσοχή στον αερισμό.
- Κρατάτε τις πόρτες και τα παράθυρα κλειστά. Αν οι πόρτες και τα παράθυρα παραμένουν ανοικτά, ο αέρας του δωματίου φεύγει έξω και μειώνεται το αποτέλεσμα ψύξης ή θέρμανσης.
- ΜΗΝ ψύχετε ή θερμαίνετε υπερβολικά το χώρο. Για την εξοικονόμηση ενέργειας, διατηρήστε τη ρύθμιση θερμοκρασίας σε μέτριο επίπεδο.
- ΠΟΤΕ μην τοποθετείτε αντικείμενα κοντά στην είσοδο ή την έξοδο αέρα της μονάδας. Κάτι τέτοιο μπορεί να προκαλέσει μειωμένη απόδοση θέρμανσης/ψύξης ή διακοπή της λειτουργίας.
- Να κλείνετε τον γενικό διακόπτη τροφοδοσίας όταν ΔΕΝ χρησιμοποιείτε τη μονάδα για μεγάλα χρονικά διαστήματα. Όταν ο γενικός διακόπτης τροφοδοσίας είναι ανοικτός, η μονάδα καταναλώνει ηλεκτρικό ρεύμα. Προτού επαναλειτουργήσετε τη μονάδα, ανοίξτε τον διακόπτη παροχής ρεύματος 6 ώρες πριν από τη λειτουργία για να εξασφαλίσετε ομαλή λειτουργία.
- Κλείνετε τον διακόπτη όταν η μονάδα ΔΕΝ χρησιμοποιείται για μεγάλα χρονικά διαστήματα. Όταν ο διακόπτης είναι ανοικτός, η μονάδα καταναλώνει ηλεκτρικό ρεύμα. Ανοίξτε τον διακόπτη 6 ώρες πριν από την επανεκκίνηση της μονάδας προκειμένου να διασφαλίσετε ομαλή λειτουργία.
- Ενδέχεται να παρατηρηθεί συμπύκνωση αν η σχετική υγρασία είναι πάνω από 80% ή είναι μπλοκαρισμένη η έξοδος της λεκάνης αποστράγγισης.
- Ρυθμίστε τη θερμοκρασία δωματίου σωστά για άνετο περιβάλλον. Αποφύγετε την υπερβολική θέρμανση ή ψύξη. Λάβετε υπόψη σας ότι ίσως απαιτηθεί χρόνος έως ότου η θερμοκρασία δωματίου φτάσει στο επιθυμητό επίπεδο. Εξετάστε το ενδεχόμενο ρύθμισης των επιλογών χρονοδιακόπτη.
- Προσαρμόστε την κατεύθυνση ροής του αέρα για αποτροπή συσσώρευσης κρύου αέρα στο έδαφος ή θερμού στην οροφή. (Επάνω κατά την λειτουργία ψύξης ή αφύγρυνσης προς την οροφή, και κάτω κατά την θέρμανση.)
- Αποφύγετε την διοχέτευση της ροής αέρα απευθείας επάνω στα άτομα που βρίσκονται στον χώρο.
- Να λειτουργείτε το σύστημα εντός του συνιστώμενου εύρους τιμών θερμοκρασίας (26~28°C για την ψύξη και 20~24°C για τη θέρμανση), προκειμένου να εξοικονομήτε ενέργεια.

6 Συντήρηση και σέρβις

6 Συντήρηση και σέρβις

6.1 Επισκόπηση: Συντήρηση και σέρβις

Ο τεχνικός εγκατάστασης θα πρέπει να διενεργεί ετήσια συντήρηση.

Σχετικά με το ψυκτικό μέσο

Αυτό το προϊόν περιέχει φθοριούχα αέρια του θερμοκηπίου. ΜΗΝ εκλύετε αέρια στην ατμόσφαιρα.

Τύπος ψυκτικού: R32

Δυναμικό πλανητικής υπερθέρμανσης (GWP): 675



ΕΙΔΟΠΟΙΗΣΗ

Η ισχύουσα νομοθεσία αναφορικά με τα **φθοριούχα αέρια του θερμοκηπίου** απαιτεί η πλήρωση ψυκτικού της μονάδας να υποδεικνύεται υπό μορφή βάρους και ισοδύναμου CO₂.

Τύπος για τον υπολογισμό της ποσότητας τόνων ισοδύναμου CO₂: Τιμή GWP του ψυκτικού μέσου × συνολική πλήρωση ψυκτικού [σε kg]/1000

Επικοινωνήστε με τον τεχνικό εγκατάστασής σας για περισσότερες πληροφορίες.



ΠΡΟΕΙΔΟΠΟΙΗΣΗ

Το ψυκτικό μέσα στη μονάδα είναι ήπια εύφλεκτο, αλλά, υπό κανονικές συνθήκες, ΔΕΝ διαρρέει. Εάν το ψυκτικό διαρρεύσει στο δωμάτιο και έλθει σε επαφή με φλόγα από καυστήρα, θερμαντικό σώμα ή κουζίνα, ενδέχεται να προκληθεί πυρκαγιά ή να σχηματιστεί επιβλαβές αέριο.

Θέστε εκτός λειτουργίας οποιοσδήποτε εύφλεκτες συσκευές θέρμανσης, αερίστε το χώρο και επικοινωνήστε με τον αντιπρόσωπο από τον οποίο αγοράσατε τη μονάδα.

ΜΗΝ χρησιμοποιήσετε τη μονάδα ώσπου ένας τεχνικός επιβεβαιώσει ότι το σημείο από το οποίο διέρρευσε το ψυκτικό μέσο έχει επισκευαστεί.



ΠΡΟΕΙΔΟΠΟΙΗΣΗ

- ΜΗΝ δοκιμάσετε να διατρήσετε ή να κάψετε εξαρτήματα του κύκλου ψυκτικού.
- ΜΗΝ χρησιμοποιείτε υλικά καθαρισμού ή μέσα επιτάχυνσης της διαδικασίας απόψυξης άλλα από αυτά που συνιστά ο κατασκευαστής.
- Να θυμάστε ότι το ψυκτικό στο εσωτερικό του συστήματος είναι άοσμο.



ΠΡΟΕΙΔΟΠΟΙΗΣΗ

Η συσκευή θα τοποθετηθεί σε χώρο χωρίς πηγές ανάφλεξης διαρκούς λειτουργίας (παράδειγμα: γυμνές φλόγες, λειτουργούσα συσκευή αερίου ή λειτουργούσα ηλεκτρική θερμάστρα).



ΕΙΔΟΠΟΙΗΣΗ

Η συντήρηση ΠΡΕΠΕΙ να γίνεται από εξουσιοδοτημένο τεχνικό εγκατάστασης ή τεχνικό σέρβις.

Συνιστούμε την πραγματοποίηση συντήρησης τουλάχιστον μία φορά το χρόνο. Παρόλα αυτά, η ισχύουσα νομοθεσία μπορεί να απαιτεί συχνότερη συντήρηση.



ΚΙΝΔΥΝΟΣ: ΚΙΝΔΥΝΟΣ ΗΛΕΚΤΡΟΠΛΗΞΙΑΣ

Για να καθαρίσετε την κλιματιστική μονάδα ή το φίλτρο αέρα, βεβαιωθείτε ότι έχετε διακόψει προηγουμένως τη λειτουργία και έχετε κλείσει κάθε ηλεκτρική παροχή. Σε αντίθετη περίπτωση ενδέχεται να προκληθεί ηλεκτροπληξία και τραυματισμός.



ΠΡΟΕΙΔΟΠΟΙΗΣΗ

Για την αποτροπή ηλεκτροπληξίας ή πυρκαγιάς:

- ΜΗΝ βρέχετε τη μονάδα.
- ΜΗΝ χειρίζεστε τη μονάδα με βρεγμένα χέρια.
- ΜΗΝ τοποθετείτε αντικείμενα που περιέχουν νερό επάνω στη μονάδα.



ΠΡΟΣΟΧΗ

Μετά από μακροχρόνια χρήση, ελέγξτε το στήριγμα και το πλαίσιο της μονάδας για τυχόν φθορές. Αν υπάρχει φθορά, η μονάδα μπορεί να πέσει και να προκαλέσει τραυματισμούς.



ΠΡΟΣΟΧΗ

ΜΗΝ αγγίζετε τα πτερύγια του εναλλάκτη θερμότητας. Τα πτερύγια αυτά είναι αιχμηρά και μπορούν να προκαλέσουν τραυματισμούς.



ΠΡΟΕΙΔΟΠΟΙΗΣΗ

Να είστε προσεκτικοί όταν χρησιμοποιείτε σκάλες για εργασία σε υψηλά σημεία.

6.2 Για να καθαρίσετε την εσωτερική μονάδα και το τηλεχειριστήριο



ΕΙΔΟΠΟΙΗΣΗ

- ΜΗΝ χρησιμοποιείτε βενζίνη, βενζόλιο, λεπτή σκόνη στίλβωσης ή υγρό εντομοκτόνο. **Πιθανή συνέπεια:** Αποχρωματισμός και παραμόρφωση.
- ΜΗΝ χρησιμοποιείτε νερό ή αέρα με θερμοκρασία 40°C ή υψηλότερη. **Πιθανή συνέπεια:** Αποχρωματισμός και παραμόρφωση.
- ΜΗΝ χρησιμοποιείτε σπινθηρικά υγρά.
- ΜΗΝ χρησιμοποιείτε βούρτσα για τρίψιμο. **Πιθανή συνέπεια:** Προκαλείται αποκόλληση της τελικής επιφάνειας.



ΚΙΝΔΥΝΟΣ: ΚΙΝΔΥΝΟΣ ΗΛΕΚΤΡΟΠΛΗΞΙΑΣ

Πριν τον καθαρισμό, βεβαιωθείτε ότι έχετε σταματήσει τη λειτουργία, έχετε κλείσει το διακόπτη ή αποσυνδέσει το καλώδιο ηλεκτρικής παροχής. Σε αντίθετη περίπτωση, ενδέχεται να προκληθεί ηλεκτροπληξία και τραυματισμός.

- Καθαρίστε με ένα μαλακό ύφασμα. Εάν είναι δύσκολο να αφαιρέσετε τους λεκέδες, χρησιμοποιήστε νερό ή ουδέτερο απορρυπαντικό.

6.3 Για να καθαρίσετε την πρόσοψη

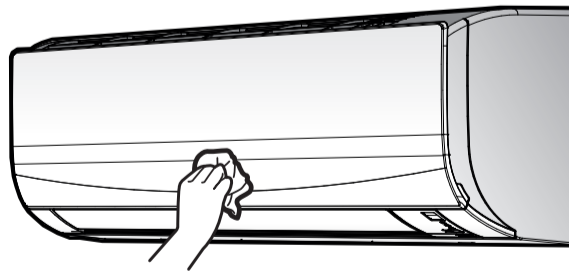

7 Αντιμετώπιση προβλημάτων

- 1 Καθαρίστε την πρόσοψη με μαλακό ύφασμα. Εάν είναι δύσκολο να αφαιρέσετε τους λεκέδες, χρησιμοποιήστε νερό ή ουδέτερο απορρυπαντικό.

6.4 Σχετικά με τα φίλτρα αέρα

Η λειτουργία της μονάδας με βρόμικα φίλτρα έχει τα ακόλουθα αποτελέσματα:

- το φίλτρο ΔΕΝ ΜΠΟΡΕΙ να εξουδετερώσει τις οσμές στον αέρα,
- το φίλτρο ΔΕΝ ΜΠΟΡΕΙ να καθαρίσει τον αέρα,
- ατελή θέρμανση/ψύξη,
- δημιουργία οσμής.

6.5 Για να καθαρίσετε τα φίλτρα αέρα

- 1 Σπρώξτε τη γλωττίδα στο κέντρο κάθε φίλτρου αέρα και, στη συνέχεια, τραβήξτε το προς τα κάτω.
- 2 Τραβήξτε έξω τα φίλτρα αέρα.

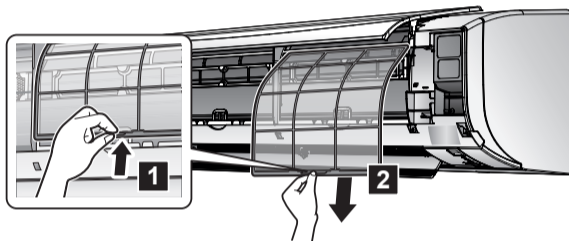

- 3 Πλύνετε τα φίλτρα αέρα με νερό ή καθαρίστε τα με ηλεκτρική σκούπα.

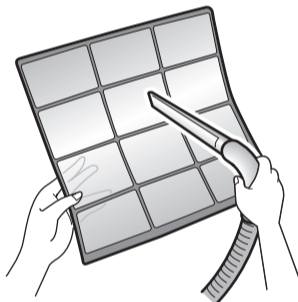

- 4 Βουτήξτε σε χλιαρό νερό για 10 έως 15 δευτερόλεπτα περίπου.



i ΠΛΗΡΟΦΟΡΙΕΣ

- Αν η σκόνη ΔΕΝ αφαιρείται εύκολα, πλύνετε τα με ουδέτερο απορρυπαντικό αραιωμένο σε χλιαρό νερό. Στεγνώστε τα φίλτρα αέρα στη σκιά.
- Συνιστάται να καθαρίζετε τα φίλτρα αέρα κάθε 2 εβδομάδες.

6.6 Σημεία που πρέπει να λαμβάνονται υπόψη πριν από μεγάλο διάστημα αδράνειας

Αφήστε τη μονάδα να λειτουργήσει σε λειτουργία **μόνο ανεμιστήρας** για αρκετές ώρες, προκειμένου να στεγνώσει το εσωτερικό της μονάδας.

- 1 Πατήστε το κουμπί **MODE** και επιλέξτε λειτουργία μόνο ανεμιστήρα.

- 2 Πατήστε το κουμπί **ON/OFF** για να ξεκινήσει η λειτουργία.

- 3 Αφού σταματήσει η λειτουργία, απενεργοποιήστε τον ασφαλειοδιακόπτη.

- 4 Καθαρίστε τα φίλτρα αέρα και τοποθετήστε τα πάλι στη αρχική τους θέση.

- 5 Αφαιρέστε τις μπαταρίες από το τηλεχειριστήριο.

i ΠΛΗΡΟΦΟΡΙΕΣ

Συνιστάται να εκτελείται αυτή η διαδικασία συντήρησης περιοδικά από ειδικευμένο τεχνικό. Για την εκτέλεση εργασιών συντήρησης από ειδικευμένο τεχνικό, επικοινωνήστε με τον οικείο αντιπρόσωπο. Το κόστος συντήρησης θα βαρύνει το χρήστη.

Υπό ορισμένες συνθήκες λειτουργίας, το εσωτερικό της μονάδας μπορεί να λερωθεί μετά από αρκετές περιόδους χρήσης. Αυτό οδηγεί σε μειωμένη απόδοση.

7 Αντιμετώπιση προβλημάτων

Εάν παρουσιαστεί κάποια από τις ακόλουθες δυσλειτουργίες, λάβετε τα μέτρα που υποδεικνύονται παρακάτω και επικοινωνήστε με τον οικείο αντιπρόσωπο.

! ΠΡΟΕΙΔΟΠΟΙΗΣΗ

Διακόψτε τη λειτουργία και απενεργοποιήστε την ηλεκτρική παροχή σε περίπτωση που συμβεί κάτι ασυνήθιστο (μυρωδιά καμένου κ.λπ.).

Η συνέχιση της λειτουργίας της μονάδας υπό αυτές τις συνθήκες ενδέχεται να προκαλέσει βλάβες, ηλεκτροπληξία ή πυρκαγιά. Επικοινωνήστε με τον αντιπρόσωπο της περιοχής σας.

Η επισκευή του συστήματος ΠΡΕΠΕΙ να γίνεται από τεχνικό συντήρησης που διαθέτει τα κατάλληλα προσόντα.

Δυσλειτουργία	Μέτρο
Αν μια διάταξη ασφαλείας όπως μια ηλεκτρική ασφάλεια, ένας διακόπτης κυκλώματος ή ένας ασφαλειοδιακόπτης διαρροής προς τη γη ενεργοποιείται συχνά ή αν ο διακόπτης Ενεργοποίησης/Απενεργοποίησης (ON/OFF) δεν λειτουργεί σωστά.	Κλείστε το κεντρικό διακόπτη παροχής ρεύματος.
Αν υπάρχει διαρροή νερού από τη μονάδα.	Σταματήστε τη λειτουργία.
Ο διακόπτης λειτουργίας ΔΕΝ λειτουργεί σωστά.	Διακόψτε την παροχή ηλεκτρικού ρεύματος.
Αν στην οθόνη του περιβάλλοντος χρήστη εμφανίζεται ο αριθμός μονάδας, αναβοσβήνει η λυχνία λειτουργίας και εμφανίζεται ο κωδικός δυσλειτουργίας.	Ειδοποιήστε τον τεχνικό εγκατάστασης και αναφέρετε τον κωδικό δυσλειτουργίας.

Αν το σύστημα ΔΕΝ λειτουργεί σωστά πέρα από την περίπτωση που αναφέρθηκε παραπάνω, και καμιά από τις προαναφερθείσες βλάβες δεν είναι προφανής, εξετάστε το σύστημα σύμφωνα με τις ακόλουθες διαδικασίες.

7 Αντιμετώπιση προβλημάτων

Δυσλειτουργία	Μέτρο
Εάν το σύστημα ΔΕΝ λειτουργεί καθόλου.	<ul style="list-style-type: none"> Ελέγξτε μήπως υπάρχει διακοπή ρεύματος. Περιμένετε ώσπου να αποκατασταθεί η ηλεκτρική παροχή. Σε περίπτωση διακοπής ρεύματος κατά τη διάρκεια της λειτουργίας, το σύστημα πραγματοποιεί αυτόματη επανεκκίνηση μετά από την επαναφορά του ρεύματος. Ελέγξτε μήπως έχει καεί κάποια ασφάλεια ή έχει πέσει ο ασφαλειοδιακόπτης. Αλλάξτε την ασφάλεια ή ανεβάστε τον ασφαλειοδιακόπτη. Ελέγξτε τις μπαταρίες του τηλεχειριστηρίου.
Η λειτουργία του συστήματος διακόπτεται ξαφνικά.	<ul style="list-style-type: none"> Ελέγξτε ότι ΔΕΝ είναι φραγμένη από εμπόδια η είσοδος ή η έξοδος αέρα της εξωτερικής ή της εσωτερικής μονάδας. Απομακρύνετε τυχόν εμπόδια και βεβαιωθείτε ότι ο αέρας ρέει ανεμπόδιστα. Το κλιματιστικό ενδέχεται να σταματήσει να λειτουργεί μετά από αιφνίδιες μεγάλες διακυμάνσεις τάσης, για την προστασία του συστήματος. Η λειτουργία του συνεχίζεται αυτόματα μετά από περίπου 3 λεπτά.
Το σύστημα λειτουργεί αλλά παρέχει ανεπαρκή ψύξη ή θέρμανση.	<ul style="list-style-type: none"> Ελέγξτε τη ρύθμιση της ταχύτητας ροής αέρα. Ανατρέξτε στην ενότητα "4.3.2 Ταχύτητα ροής αέρα" [► 6]. Ελέγξτε τη ρύθμιση της θερμοκρασίας. Ανατρέξτε στην ενότητα "4.3.1 Για να ξεκινήσετε/τερματίσετε τη μέθοδο λειτουργίας και να ρυθμίσετε τη θερμοκρασία" [► 5]. Ελέγξτε αν είναι κατάλληλη η ρύθμιση κατεύθυνσης της ροής αέρα. Ανατρέξτε στην ενότητα "4.3.3 Κατεύθυνση ροής αέρα" [► 6]. Ελέγξτε ότι ΔΕΝ είναι φραγμένη από εμπόδια η είσοδος ή η έξοδος αέρα της εξωτερικής ή της εσωτερικής μονάδας. Απομακρύνετε τυχόν εμπόδια και βεβαιωθείτε ότι ο αέρας ρέει ανεμπόδιστα.
Το σύστημα λειτουργεί, αλλά, η ψύξη ή η θέρμανση είναι ανεπαρκής (ΔΕΝ εξέρχεται αέρας από τη μονάδα).	<ul style="list-style-type: none"> Το κλιματιστικό μπορεί να προθερμαίνεται για λειτουργία θέρμανσης. Περιμένετε για 1 έως 4 λεπτά. Η μονάδα βρίσκεται σε λειτουργία απόψυξης.
Το σύστημα λειτουργεί, αλλά, η ψύξη ή η θέρμανση είναι ανεπαρκής (εξέρχεται αέρας από τη μονάδα).	<ul style="list-style-type: none"> Ελέγξτε μήπως είναι φραγμένα το φίλτρα αέρα. Καθαρίστε τα φίλτρα αέρα. Ανατρέξτε στην ενότητα "6 Συντήρηση και σέρβις" [► 9]. Ελέγξτε μήπως υπάρχουν ανοιχτές πόρτες ή παράθυρα. Κλείστε τις πόρτες και τα παράθυρα, για να μην δημιουργείται ρεύμα αέρα. Ελέγξτε εάν η μονάδα λειτουργεί σε λειτουργία Econo. Ανατρέξτε στην ενότητα "4.3.6 Λειτουργία Econo" [► 7]. Ελέγξτε αν υπάρχει κάποιο έπιπλο ακριβώς κάτω ή δίπλα στην εσωτερική μονάδα. Μετακινήστε το έπιπλο.

Δυσλειτουργία	Μέτρο
Παρατηρείται αφύσικη λειτουργία κατά τη λειτουργία της μονάδας.	Οι κεραυνοί ή τα ραδιοκύματα ενδέχεται να προκαλέσουν δυσλειτουργία του κλιματιστικού. Θέστε τον διακόπτη στη θέση OFF και ξανά ON.
Η μονάδα ΔΕΝ λαμβάνει σήματα από το τηλεχειριστήριο.	<ul style="list-style-type: none"> Ελέγξτε τις μπαταρίες του τηλεχειριστηρίου. Βεβαιωθείτε ότι ο πομπός ΔΕΝ είναι εκτεθειμένος σε άμεση ηλιακή ακτινοβολία. Ελέγξτε μήπως υπάρχουν λαμπτήρες φθορισμού τύπου ηλεκτρονικού στάρτερ στον χώρο. Επικοινωνήστε με τον οικείο αντιπρόσωπο.
Η οθόνη του τηλεχειριστηρίου είναι κενή.	Αντικαταστήστε τις μπαταρίες του τηλεχειριστηρίου.
Στο τηλεχειριστήριο εμφανίζεται ένας κωδικός σφάλματος.	Συμβουλευτείτε τον οικείο αντιπρόσωπο. Για τον λεπτομερή κατάλογο κωδικών σφαλμάτων, ανατρέξτε στην ενότητα "7.2 Επίλυση προβλημάτων βάσει των κωδικών σφαλμάτων" [► 12].
Αρχίζουν να λειτουργούν άλλες ηλεκτρικές συσκευές.	Εάν τα σήματα του τηλεχειριστηρίου θέτουν σε λειτουργία άλλες ηλεκτρικές συσκευές, απομακρύνετε τις άλλες συσκευές και επικοινωνήστε με τον οικείο αντιπρόσωπο.

Εάν μετά τον έλεγχο όλων των παραπάνω στοιχείων είναι αδύνατο να επισκευάσετε μόνοι σας τη βλάβη, επικοινωνήστε με τον τεχνικό εγκατάστασης και αναφέρετε τα συμπτώματα, το πλήρες όνομα μοντέλου της μονάδας (εάν είναι δυνατόν και τον αριθμό κατασκευής) και την ημερομηνία εγκατάστασης (πιθανότατα αναγράφεται στην εγγύηση).

7.1 Συμπτώματα που ΔΕΝ αποτελούν συστημικές βλάβες

Τα ακόλουθα συμπτώματα ΔΕΝ αποτελούν ενδείξεις δυσλειτουργίας:

7.1.1 Σύμπτωμα: Ακούγεται ήχος σαν να τρέχει νερό

- Αυτός ο ήχος προκαλείται από τη ροή του ψυκτικού στη μονάδα.
- Αυτός ο ήχος μπορεί να παραχθεί όταν ρέει νερό εκτός της μονάδας κατά τη λειτουργία ψύξης ή αφύγρανσης.

7.1.2 Σύμπτωμα: Ακούγεται ένα φύσημα

Αυτός ο ήχος παράγεται όταν αλλάζει η φορά ροής του ψυκτικού (π.χ. κατά τη μεταγωγή από ψύξη σε θέρμανση).

7.1.3 Σύμπτωμα: Ακούγεται ένας ελαφρύς χτύπος

Αυτός ο ήχος παράγεται όταν η μονάδα διαστέλλεται ή συστέλλεται ελαφρώς με τις μεταβολές της θερμοκρασίας.

7.1.4 Σύμπτωμα: Ακούγεται ένα σφύριγμα

Αυτός ο ήχος παράγεται από τη ροή του ψυκτικού κατά τη διάρκεια της λειτουργίας απόψυξης.

7.1.5 Σύμπτωμα: Ακούγεται ένα κλικ κατά τη λειτουργία ή την αδράνεια

Αυτός ο ήχος παράγεται όταν λειτουργούν οι βαλβίδες ελέγχου ψυκτικού ή τα ηλεκτρικά εξαρτήματα.

7 Αντιμετώπιση προβλημάτων

7.1.6 Σύμπτωμα: Ακούγεται ένας χτύπος

Αυτός ο ήχος παράγεται όταν μια εξωτερική συσκευή αναρροφά αέρα από έναν χώρο (π.χ. ανεμιστήρας εξόδου, κάλυμμα εξαγωγέα) ενώ οι πόρτες και τα παράθυρα του χώρου είναι κλειστά. Ανοίξτε τις πόρτες ή τα παράθυρα ή απενεργοποιήστε τη συσκευή.

7.1.7 Σύμπτωμα: Λευκή πάχνη βγαίνει από μια μονάδα (εσωτερική μονάδα)

- Όταν η υγρασία είναι υψηλή κατά τη λειτουργία ψύξης (σε χώρους με λάδια ή σκόνη). Αν το εσωτερικό της εσωτερικής μονάδας είναι ιδιαίτερα επιβαρυνμένο, η κατανομή της θερμοκρασίας μέσα στο δωμάτιο γίνεται ανομοιογενής. Πρέπει να καθαρίσετε το εσωτερικό της εσωτερικής μονάδας. Ρωτήστε τον έμπορό σας για λεπτομέρειες σχετικά με τον καθαρισμό της μονάδας. Η διαδικασία αυτή πρέπει να πραγματοποιείται από εξειδικευμένο τεχνικό συντήρησης.
- Όταν το κλιματιστικό αλλάζει σε λειτουργία θέρμανσης μετά τη λειτουργία απόψυξης. Υγρασία που δημιουργείται από απόψυξη μετατρέπεται σε ατμό και εξέρχεται.

7.1.8 Σύμπτωμα: Οι μονάδες ίσως αναδύουν οσμές

Η μονάδα απορροφά τη μυρωδιά των δωματίων, των επίπλων, των τσιγάρων κλπ. και κατόπιν τις αποβάλλει.

7.1.9 Σύμπτωμα: Ο εξωτερικός ανεμιστήρας περιστρέφεται ενώ το κλιματιστικό δεν βρίσκεται σε λειτουργία

- Μετά τη διακοπή της λειτουργίας. Ο εξωτερικός ανεμιστήρας συνεχίζει να περιστρέφεται για άλλα 30 δευτερόλεπτα για την προστασία του συστήματος.
- Ενώ το κλιματιστικό δεν βρίσκεται σε λειτουργία. Όταν η εξωτερική θερμοκρασία είναι πολύ υψηλή, ο εξωτερικός ανεμιστήρας αρχίζει να περιστρέφεται για την προστασία του συστήματος.

7.2 Επίλυση προβλημάτων βάσει των κωδικών σφαλμάτων

Αν η μονάδα παρουσιάσει πρόβλημα, το χειριστήριο θα εμφανίσει έναν κωδικό σφάλματος. Είναι σημαντικό να κατανοήσετε το πρόβλημα και να λάβετε τα κατάλληλα μέτρα προτού επαναφέρετε τον κωδικό σφάλματος. Αυτό θα πρέπει να γίνει από αδειοδοτημένο τεχνικό εγκατάστασης ή από τον τοπικό σας αντιπρόσωπο.

Αυτό το κεφάλαιο σας δίνει μια επισκόπηση όλων των πιθανών κωδικών σφαλμάτων και της περιγραφής τους, όπως εμφανίζονται στο χειριστήριο.

Για λεπτομερείς οδηγίες αντιμετώπισης προβλημάτων για κάθε σφάλμα, ανατρέξτε στο εγχειρίδιο συντήρησης.

Διάγνωση σφαλμάτων από το τηλεχειριστήριο

Το τηλεχειριστήριο μπορεί να λάβει κωδικό σφάλματος από την εσωτερική μονάδα σχετικά με το σφάλμα. Είναι σημαντικό να κατανοήσετε το πρόβλημα και να πάρετε μέτρα πριν ακυρώσετε τον κωδικό σφάλματος. Αυτό θα πρέπει να γίνει από αδειοδοτημένο τεχνικό εγκατάστασης ή από τον τοπικό αντιπρόσωπο.

Για να δείτε τον κωδικό σφάλματος στο τηλεχειριστήριο:

- Κρατήστε πατημένο το κουμπί **CANCEL** για 5 δευτερόλεπτα περίπου.

Αποτέλεσμα: Αναβοσβήνει η ένδειξη **00** στο τμήμα ένδειξης θερμοκρασίας.

- Πατήστε επανειλημμένα το κουμπί **CANCEL** μέχρι να ακουστεί ένας συνεχής ήχος.

Αποτέλεσμα: Ο κωδικός εμφανίζεται πλέον στην οθόνη.

i ΠΛΗΡΟΦΟΡΙΕΣ

- Η αναπαραγωγή ενός σύντομου ήχου και 2 διαδοχικών ήχων υποδηλώνει κωδικούς που δεν αντιστοιχούν.
- Για να ακυρώσετε την ένδειξη του κωδικού, κρατήστε πατημένο το κουμπί ακύρωσης **CANCEL** για 5 δευτερόλεπτα. Ο κωδικός εξαφανίζεται επίσης από την οθόνη αν ΔΕΝ πατηθεί το κουμπί μέσα σε διάστημα 1 λεπτού.

Σύστημα

Κωδικός σφάλματος	Περιγραφή
00	Κανονική
U0	Έλλειψη ψυκτικού
U2	Ανίχνευση υπέρτασης
U4	Σφάλμα μετάδοσης σήματος (μεταξύ της εσωτερικής και της εξωτερικής μονάδας)
UR	Σφάλμα συνδυαστικής λειτουργίας εσωτερικής/εξωτερικής μονάδας

Εσωτερική μονάδα

Κωδικός σφάλματος	Περιγραφή
R1	Πρόβλημα λειτουργίας PCB εσωτερικής μονάδας
R5	Προστασία παγώματος ή έλεγχος υψηλής πίεσης
R6	Πρόβλημα λειτουργίας μοτέρ ανεμιστήρα (μοτέρ Σ.Ρ.)
E9	Πρόβλημα λειτουργίας θερμίστορ θερμοκρασίας χώρου

Εξωτερική μονάδα

Κωδικός σφάλματος	Περιγραφή
ER	Πρόβλημα λειτουργίας 4-οδης βαλβίδας
E1	Πρόβλημα λειτουργίας PCB εξωτερικής μονάδας
E5	Ενεργοποίηση υπερφόρτωσης (υπερφόρτωση συμπίεστή)
E6	Κλείδωμα συμπίεστή
E7	Κλείδωμα ανεμιστήρα Σ.Ρ.
EB	Υπερένταση ρεύματος εισόδου
F3	Έλεγχος θερμοκρασίας σωλήνα εκκένωσης
F6	Έλεγχος υψηλής πίεσης (σε λειτουργία ψύξης)
H0	Πρόβλημα λειτουργίας αισθητήρα συστήματος συμπίεστή
H6	Πρόβλημα λειτουργίας αισθητήρα θέσης
H8	Πρόβλημα λειτουργίας αισθητήρα τάσης/έντασης Σ.Ρ.
H9	Πρόβλημα λειτουργίας θερμίστορ θερμοκρασίας εξωτερικής μονάδας
J3	Πρόβλημα λειτουργίας θερμίστορ σωλήνα εκκένωσης
J6	Πρόβλημα λειτουργίας θερμίστορ εναλλάκτη θερμότητας εξωτερικής μονάδας
L3	Σφάλμα θέρμανσης ηλεκτρικών εξαρτημάτων
L4	Αύξηση θερμοκρασίας πτερυγίου εξαγωγής θερμότητας
L5	Στιγμιαία υπερένταση αντιστροφέα (Σ.Ρ.)
P4	Πρόβλημα λειτουργίας θερμίστορ πτερυγίου εξαγωγής θερμότητας
F8	Σφάλμα εσωτερικής θερμοκρασίας συμπίεστή

8 Απόρριψη

ΕΙΔΟΠΟΙΗΣΗ

ΜΗΝ προσπαθήσετε να αποσυναρμολογήσετε μόνοι σας το σύστημα: η αποσυναρμολόγηση του συστήματος, ο χειρισμός του ψυκτικού, του λαδιού και των άλλων τμημάτων ΠΡΕΠΕΙ να συμμορφώνονται με την ισχύουσα νομοθεσία. Οι μονάδες ΠΡΕΠΕΙ να υποβάλλονται σε επεξεργασία σε ειδική εγκατάσταση επεξεργασίας για επαναχρησιμοποίηση, ανακύκλωση και ανάκτηση.

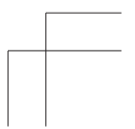
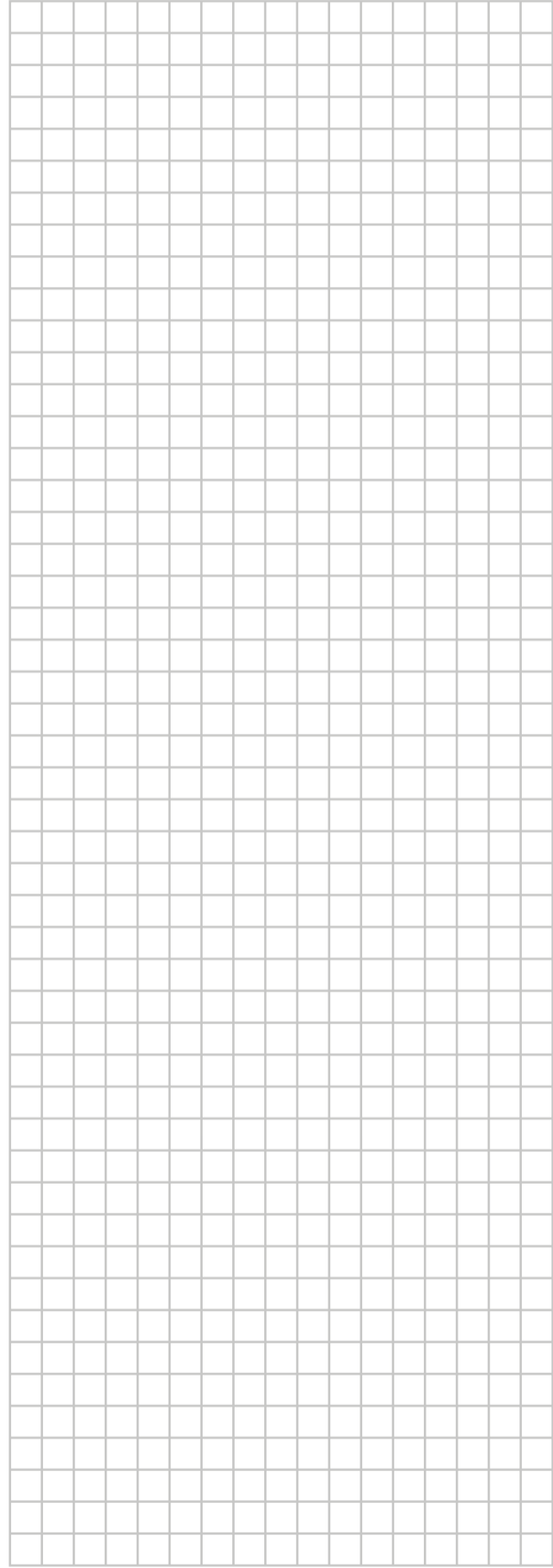
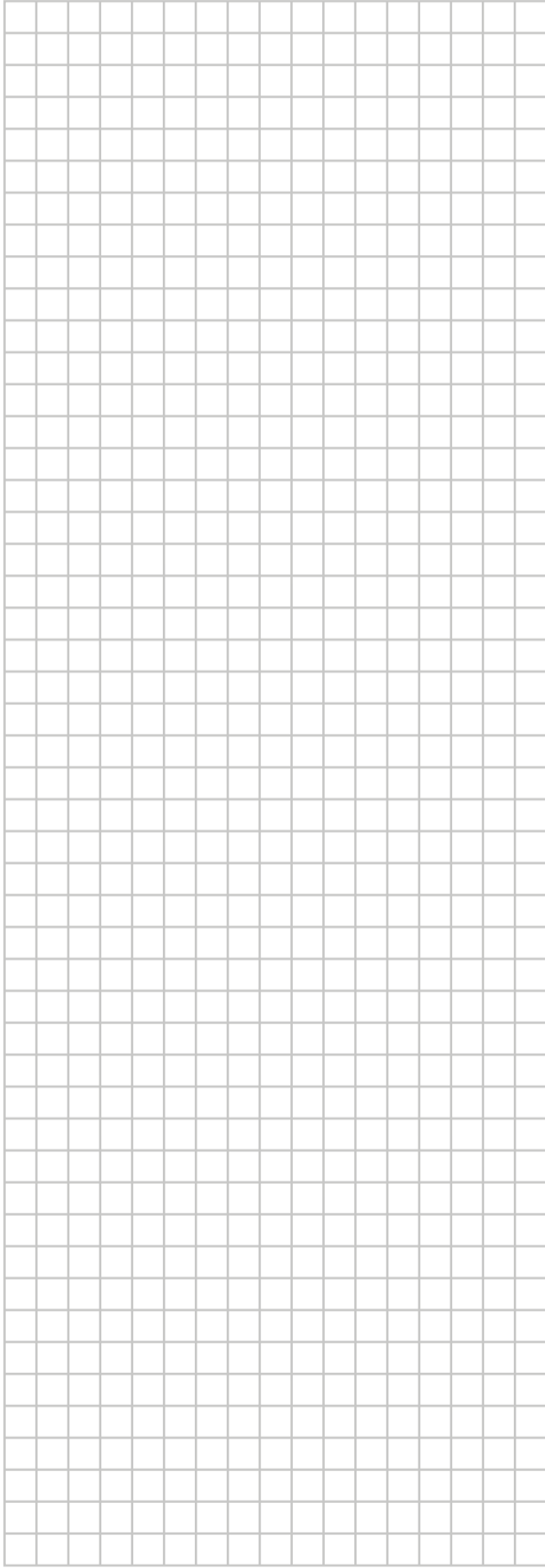
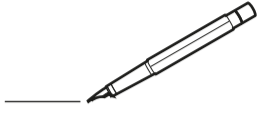
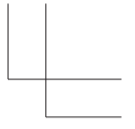
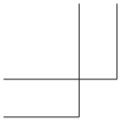

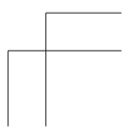
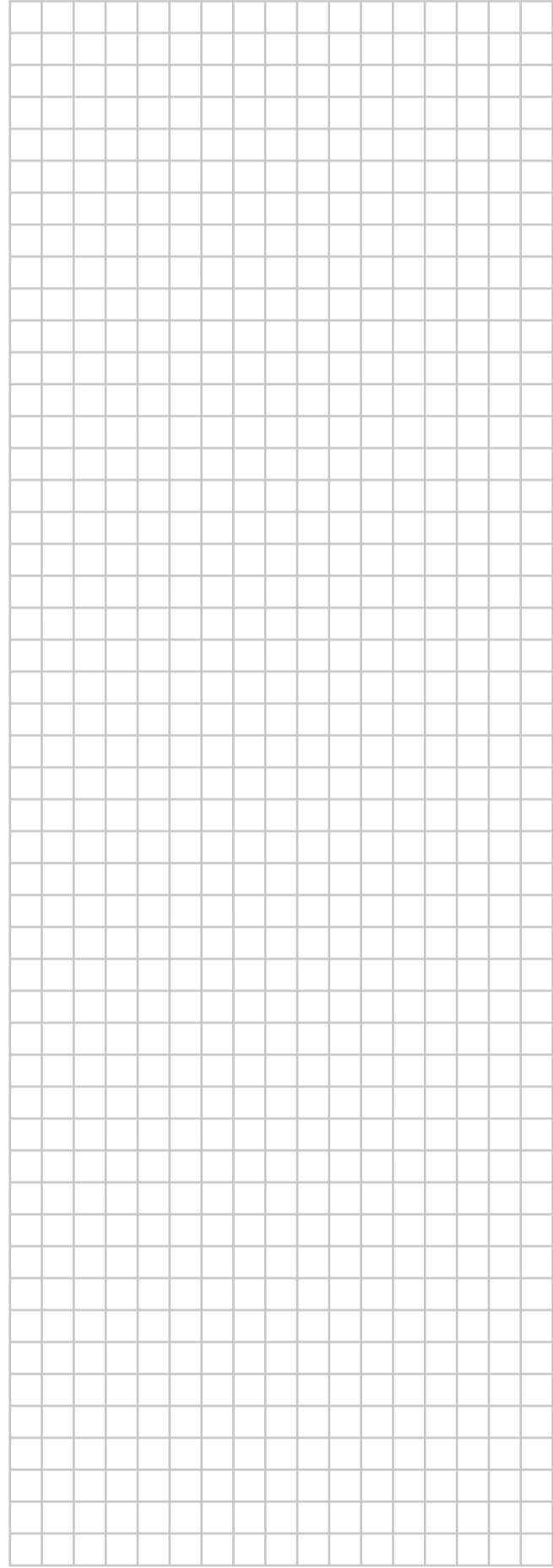
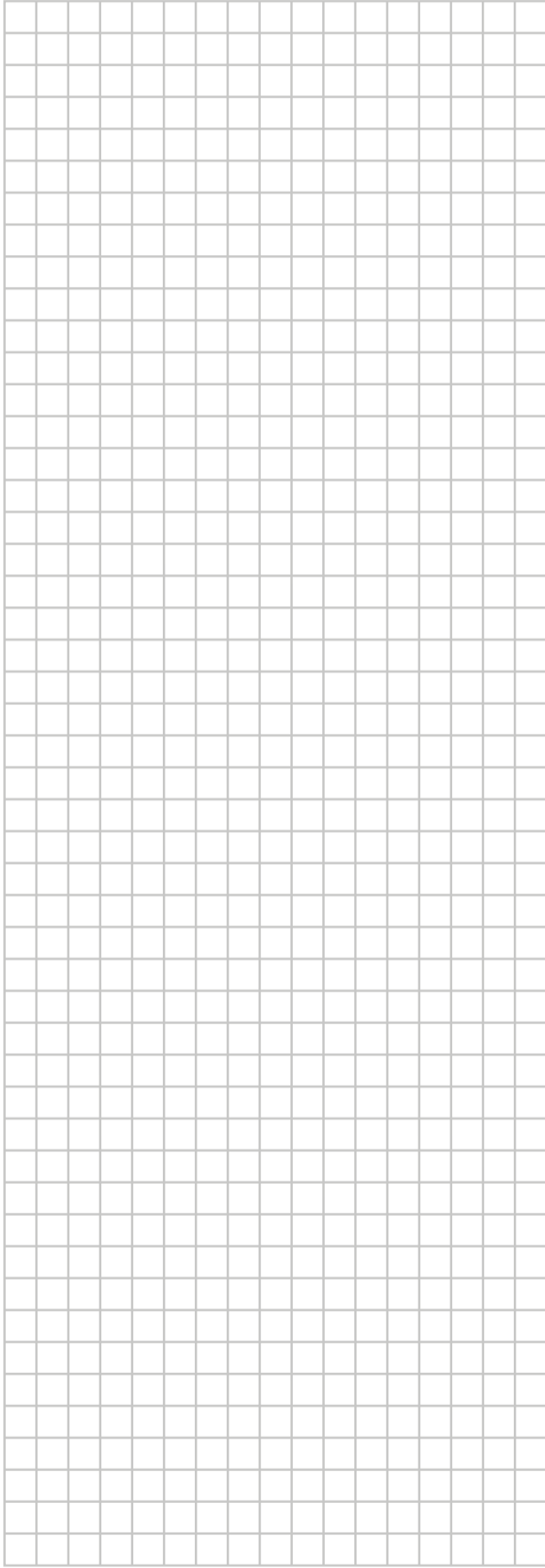
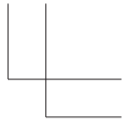
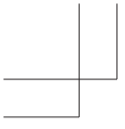

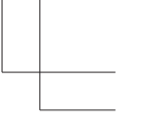
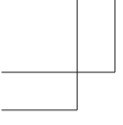

ERC



DAIKIN ISITMA VE SOĞUTMA SİSTEMLERİ SAN.TİC. A.Ş.
Gülsuyu Mahallesi, Fevzi Çakmak Caddesi, Burçak Sokak, No:20, 34848 Maltepe
İSTANBUL / TÜRKİYE
Tel: 0216 453 27 00
Faks: 0216 671 06 00
Çağrı Merkezi: 444 999 0
Web: www.daikin.com.tr

DAIKIN EUROPE N.V.

Zandvoordestraat 300, B-8400 Oostende, Belgium

3P520336-3E 2019.09

Copyright 2019 Daikin

